

Desinfektion

Inspire- und S-Maske mit Lungenautomat



Keeps You Breathing

Wichtig:

- Beginnen Sie immer mit dem Reinigen der Maske und des Lungenautomaten gemäß der Bedienungsanleitung und / oder der separaten Waschanleitung.
- Die Maske und der Lungenautomat müssen separat desinfiziert werden.
- Verwenden Sie RescueClean P3 oder ein gleichwertiges Desinfektionsmittel.
- Verwenden Sie die von Ihrer Organisation vorgeschriebene Schutzausrüstung,
- um sich vor Viren zu schützen.

Desinfektion der Maske

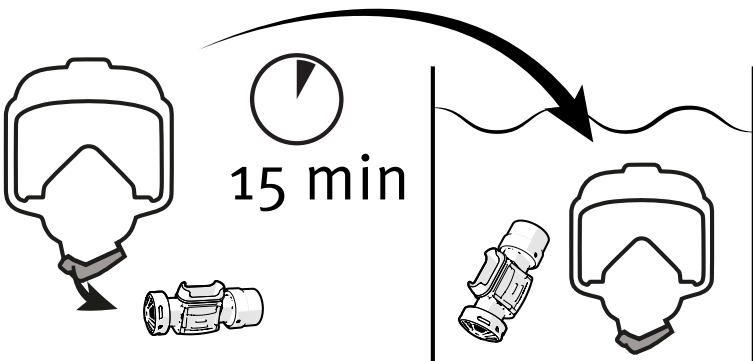
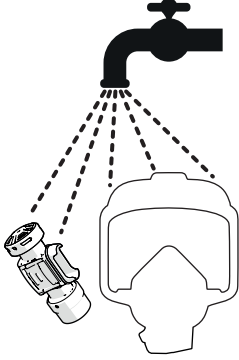
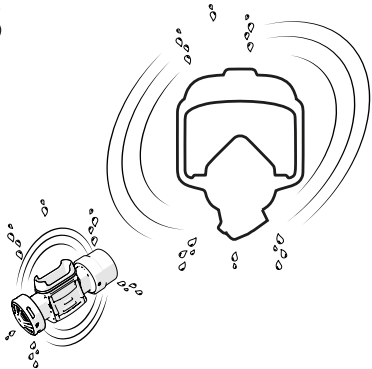
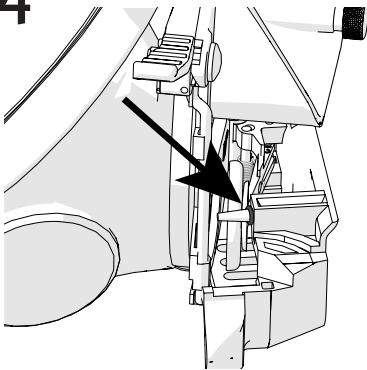
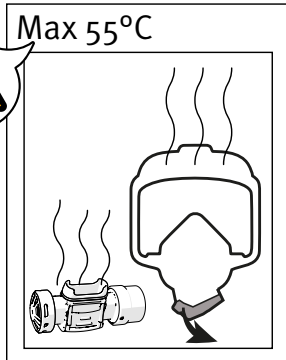
<p>1</p> <ul style="list-style-type: none">• Öffnen Sie gegebenenfalls die Umgebungsluftklappe und entfernen Sie den Filteradapter.• Legen Sie die Maske und den Filteradapter in das Desinfektionsmittel und stellen Sie sicher, dass alles vollständig bedeckt sind.• Lassen Sie alles 15 Minuten in der Desinfektionslösung. Längere Einwirkungszeit können das Gerät beschädigen. 	<p>2</p>  <ul style="list-style-type: none">• Spülen Sie die Maske und den Filteradapter gründlich mit klarem Wasser ab. <p>HINWEIS! Die Maske muss gründlich mit Wasser abgespült werden, um die Beschichtung der Sichtscheibe zu schützen.</p>	
<p>3</p>  <ul style="list-style-type: none">• Überschüssiges Wasser abschütteln.	<p>4</p>  <ul style="list-style-type: none">• Stellen Sie sicher, dass der kleine rote O-Ring im Ausatemventil noch an seinem Platz sitzt.	<p>5</p>  <ul style="list-style-type: none">• Lassen Sie die Teile trocknen, öffnen Sie gegebenenfalls die Umgebungsluftklappe an der Maske (damit diese innen besser trocknen kann). Es kann ein Trockenschrank mit maximal 55 °C für 2 Stunden verwendet werden.

Desinfektion des Lungenautomaten

1

- Befestigen Sie einen Atemschlauch am Lungenautomaten.
- Schließen Sie den S-Lungenautomaten. Wenn Sie eine Version mit Klappe haben, verwenden Sie den O-Ring (460190023) vom Anschluss, um den Hebearm zu verriegeln (Inspire-Lungenautomaten sind immer geschlossen, wenn sie nicht an einer Maske befestigt sind).
- Entfernen Sie die Abdeckung und die Überdruckfeder.

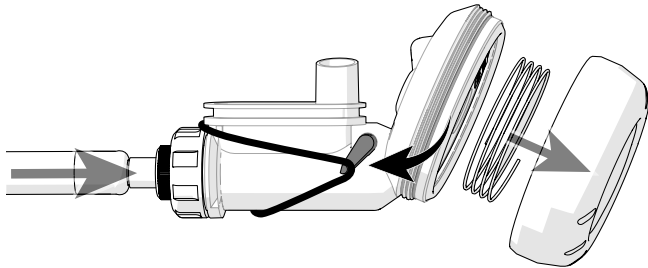

2

- Legen Sie den Lungenautomaten in das Desinfektionsmittel und bewegen Sie ihn, um Desinfektionsmittel auf allen Oberflächen des Lungenautomaten zu verteilen.
- Stellen Sie sicher, dass kein Desinfektionsmittel in das offene Ende des Schlauchs gelangt.



- Lassen Sie den Lungenautomat 15 Minuten im Desinfektionsmittel. Längere Einwirkungszeiten können das Gerät beschädigen.

3



- Entfernen Sie den Lungenautomaten aus dem Desinfektionsmittel und gießen Sie das restliche Desinfektionsmittel weg.

4

- Stellen Sie den Lungenautomaten in klares Wasser und bewegen Sie ihn, um Desinfektionsmittelreste zu entfernen.

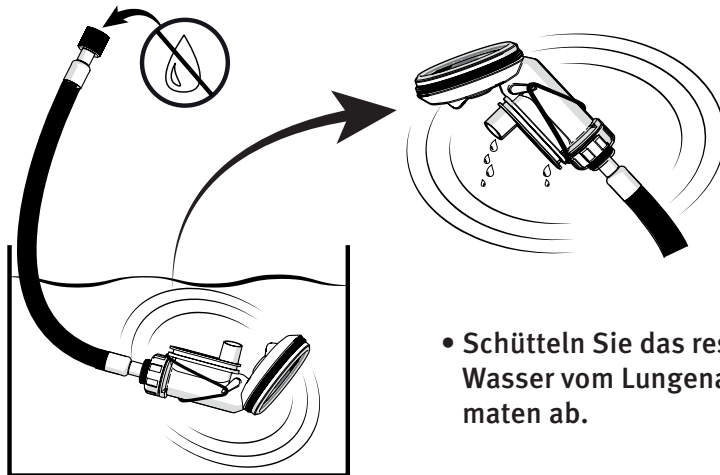

- Schütteln Sie das restliche Wasser vom Lungenautomaten ab.

5

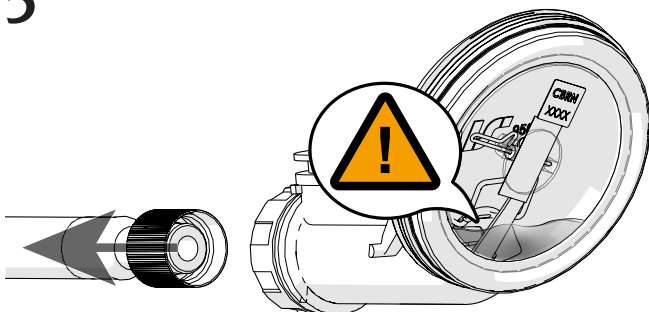

- Entfernen Sie den Atemschlauch.
- Stellen Sie sicher, dass sich kein überschüssiges Wasser hinter der transparenten Membranscheibe befindet.

6

- Trocknen Sie den Lungenautomaten mindestens 2 Stunden lang bei maximal 55 °C.

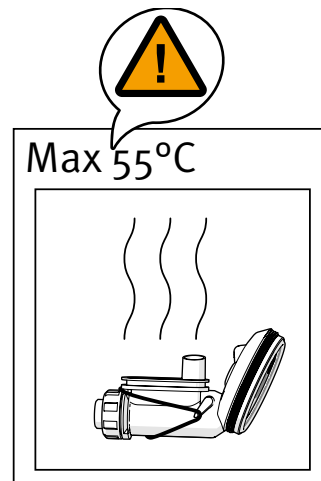

- Stellen Sie den Lungenautomaten so hin, dass die Feuchtigkeit leicht verdunsten kann.
- Stellen Sie sicher, dass sich nach dem Trocknen keine sichtbare Feuchtigkeit auf dem Lungenautomaten befindet.
- Bei Bedarf länger trocknen lassen.