

# Maskinvask av pusteluftutstyr og flasker med PPE Decon Cleaner







**INTERSPIRO**

Keeps You Breathing

## FØR VASK

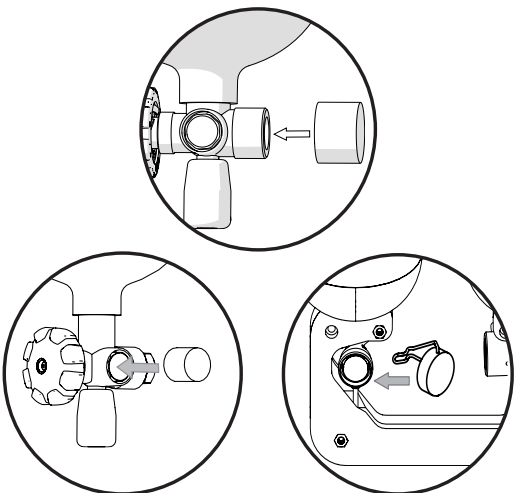
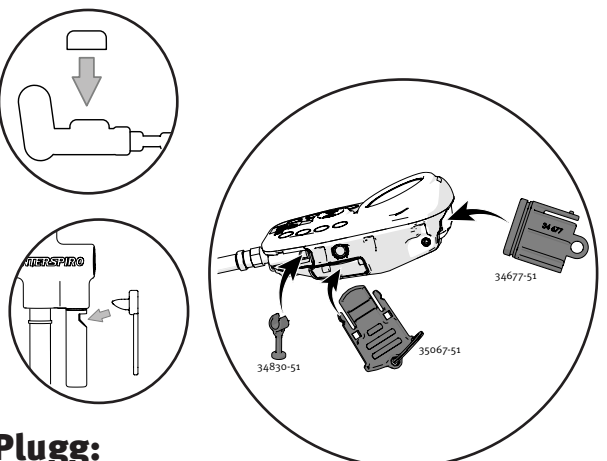

Les sikkerhets databladet og produkt etiketten

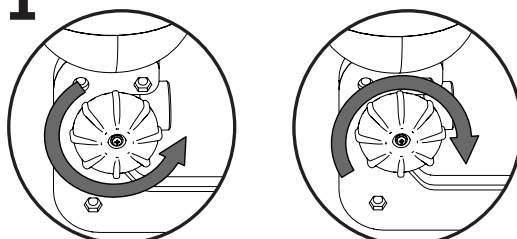
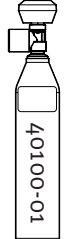
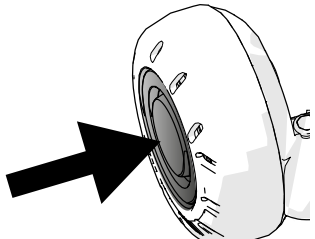
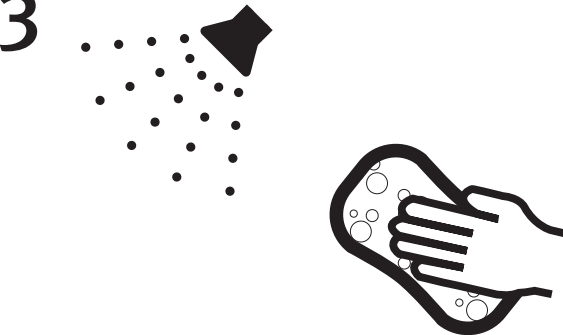
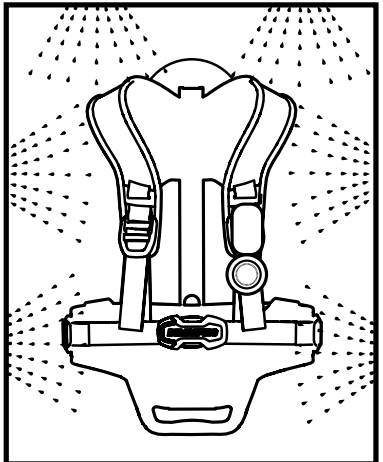
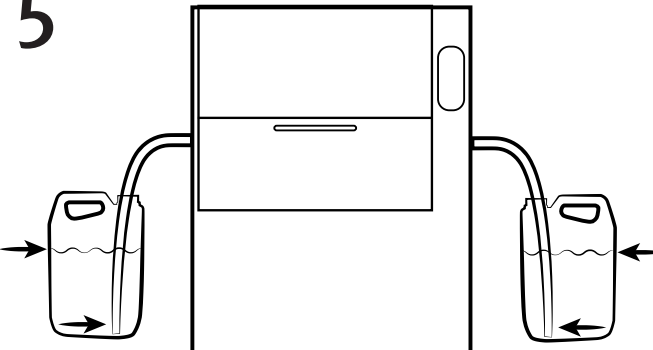
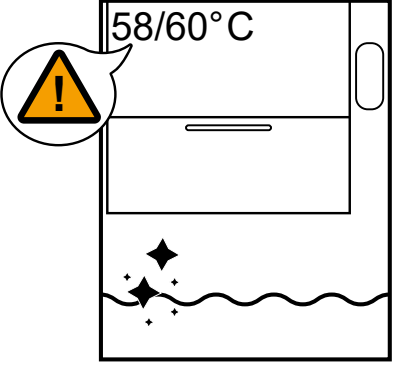
<h3>FLASKE</h3>  <p><b>Plugg:</b></p> <ul style="list-style-type: none"> <li>• Flaske – hvis den vaskes separat.</li> <li>• Flaskens manometer.</li> </ul>	<h3>PUSTEVENTIL</h3>  <p><b>Plugg:</b></p> <ul style="list-style-type: none"> <li>• Pusteventil</li> <li>• Fløyten på varslingsenheten</li> <li>• PAC             <ol style="list-style-type: none"> <li>1. Fløyte - plugg</li> <li>2. Batteri - plugg</li> <li>3. Aktiveringsnøkkel settes inn som plugg</li> </ol> </li> </ul>	 <p>Fjern masken og vask den i henhold til instruksjoner i 33959, 35295 eller 34214.</p>  <p>Gjelder for at trykket i flasken ikke skal overstige arbeidstrykket ved varme eksponering.</p>  <p>Gjelder apparater med varlingsfløyte, slik at fløyten ikke aktiveres og tømmer flasken ved vask.</p>
<p><b>1</b></p>   <p><b>Trykksett apparatet:</b> For å minske spyle skygger bruk vaskeflaske (40100-01).</p> <p>For pusteventiler med spak (Inspire-FB, Respire, S-FB &amp; Spiromatic): Sørg for at spaken er i stillingen for aktivert luft til masken.</p> <ul style="list-style-type: none"> <li>• Åpne flaskeventilen</li> <li>• Lukk flaskeventilen</li> </ul>	<p><b>2</b></p>  <p><b>Trykksett pusteventilen:</b> Dette steget er bare nødvendig på Inspire-H &amp; Inspire-A:</p> <ul style="list-style-type: none"> <li>• Trykk inn rensknappen inntil du hører et luftpuff. Hold i vaskepluggen eller trykk den på plass igjen etterpå.</li> </ul>	<p><b>3</b></p>  <p><b>Forvask (for best resultat):</b></p> <ul style="list-style-type: none"> <li>• Spray med PPE Decon Cleaner.</li> <li>• Fjern skitt med en svamp.</li> </ul> <p>Dosering: 0,5 - 3 dl per 10 liter vann (0,5 - 3 %). Bruk høyere dosering hvis utstyret er veldig kontaminert.</p>
<p><b>4</b></p>  <p><b>Plasser utstyret korrekt:</b></p> <ul style="list-style-type: none"> <li>• Minimer "spyle skygger".</li> <li>• Sikre at stropper ikke kan hekte i bevegelige deler i maskinen.</li> </ul>	<p><b>5</b></p>  <p><b>Sjekk:</b></p> <ul style="list-style-type: none"> <li>• at det er nok PPE Decon Cleaner i kannen.</li> <li>• at det er nok PPE Decon Defoamer i kannen.</li> <li>• at det ikke er luft i slangen.</li> <li>• at slangen når tilstrekkelig ned i kannen.</li> </ul>	<p><b>6</b></p>  <ul style="list-style-type: none"> <li>• Vaskemaskin.</li> <li>• Rent vann. (skift vann i henhold til instruksjoner på neste side)</li> <li>• Vaske og skylle temperatur 58° eller 60°.</li> <li>• Tid: 20-30 min (30 min er mer effektivt).</li> </ul>

# Maskinvask av pusteluftutstyr og flasker med PPE Decon Cleaner



**INTERSPIRO**

Keeps You Breathing



Les sikkerhets databladet og produkt etiketten

## ETTER VASK



### Etter vask:

- Fjern eventuell gjenstående skitt med PPE Decon Cleaner og en svamp.
- Skyll nøye med rent vann.

### FLASKE

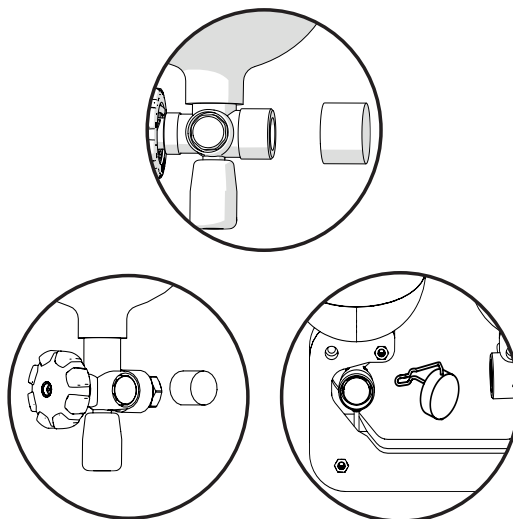

- Fjern vaskeplugger.

### PUSTEVENTIL

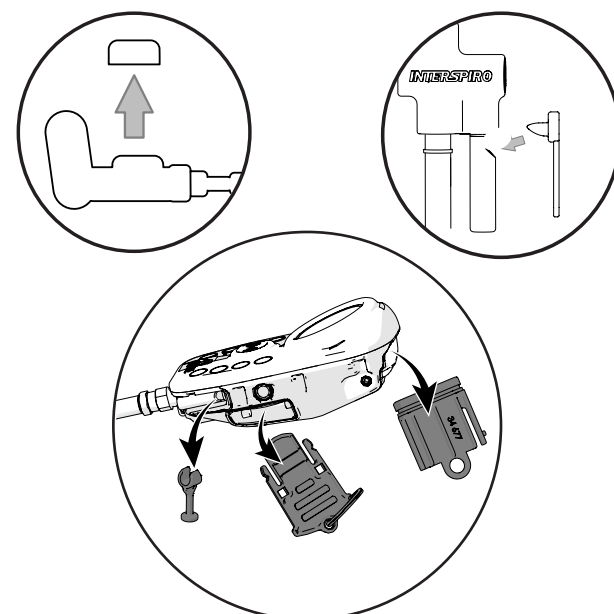

- Fjern vaskeplugger.

**1**

### Pusteapparat

- Avluft apparatet og fjern vaske flaske eller annen flaske.

### Kun flaske

- Åpne flaskeventilen i 1 sekund.  
**OBS! Bruk hørselvern.**

### PAC batteripakke

- Tørk den ren med en klut.

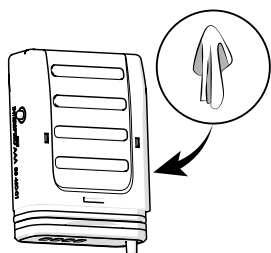

**2**

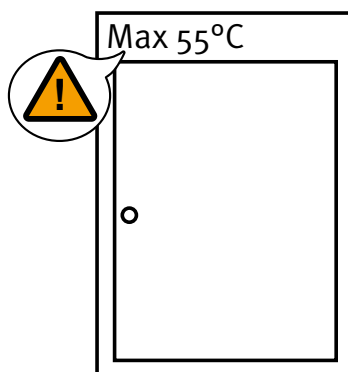

### Tørk nøye:

- Tørkeskap kan med fordel brukes, maks 55°C.

*For versjon med flaskehurtigkobling og bruk som inkluderer gjentatte flaskebytte gjelder tørking i tørkeskap i minst 4 timer.*

**3**

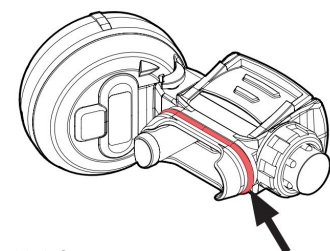

### Inspire puste ventil:

Smør o-ringene på masketilkoblingen (om nødvendig) for å sikre at ventilen enkelt kan presses i hurtigkoblingen.

### Maskin:

- La døren være åpen.
- Bytt vannet hvis:
  1. det har vært benyttet til mer enn 20 vask.
  2. det vil bli stående i varm maskin i mer enn 4 dager.
  3. umiddelbart etter vask i uoppvarmet maskin.

**4**

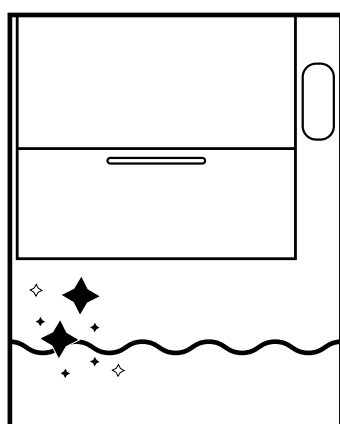

### Vask maskinen regelmessig:

- Spray innsiden av maskinen med PPE Decon Cleaner (bruk blanding).
- La det stå i 1-3 minutter.
- Skrubbe med en myk børste.
- Skyll så med rent vann.
- Følg maskinprodusentens anbefalinger.

#### Vaskeplugger og beskyttelse

Vaskeplugger og beskyttelse	Artikkel nr
Plugg Spiromatic puste ventil	31732-51
Plugg S puste ventil	31731-51
Plugg ESA puste ventil	32444-51
Plugg Inspire puste ventil	33438-52
Plugg fløyte	34830-51
Plugg manometer singel flaske	33475-51
Plugg manometer flaskepakke	32350-51
Plugg flaske ventil, luft, G5/8	460190220
Beskyttelses plugg for flaske, ventil adapter	32372-51
Plugg PAC batteri	34677-51
Plugg PAC fløyte	34830-51

For doserings utstyr til automatiske vaske maskiner - kontakt Interspiro.

#### Desinfisering og tilbehør

Desinfisering og tilbehør	Artikkel nr
PPE Decon Cleaner 10L concentrate	34893-10
PPE Decon Cleaner 25L concentrate	34893-25
PPE Decon Defoamer 5L	32474-05
Doseringspumpe manuell	33440-01
Håndpumpe 1.5 liter	32453-01
Vaske flaske	40100-01

**Bruker kontakt:**  
**INTERSPIRO AB**  
 Box 2853, 187 28 Täby  
 + 46 8 636 51 00  
[servicesweden@interspiro.com](mailto:servicesweden@interspiro.com)  
[www.interspiro.com](http://www.interspiro.com)